



GLATZ - malliston SOMBRANO S+-sivuvarsivarjot

**3mx3m / 3,5mx3,5m / 3mx4m /
3,5m pyöreä / 4m pyöreä**

Tyylikkääst sivuvarsivarjot soveltuvat erinomaisesti kaikenlaisille terasseille. Ne tuovat terassille avaruuden ja eleganssin tuntu.



Sivuvarsivarjot kääntyvät 360° jalassaan tarjoten suojaa auringolta ympäri vuorokauden.





GLATZ-malliston SOMBRANO S+ sivuvarsivarjot



Kuvaus:

Koko:	3mx3m / 3,5mx3,5m / 3mx4m / 3,5m pyöreä / 4m pyöreä varjo kääntyy jalassaan 360 astetta
Avausmekanismi:	veivillä
Maston sijainti:	sivumastolla
Suljettuna varjo:	vetäytyy sivuun
Toimitusaika:	2 - 3 viikkoa (Class 2 - Easy) 3 - 4 viikkoa (Class 4 & 5)
Kankaan värit:	(sivu 3)
varjon runko:	SOMBRANO S+-aurinkovarjoissa on 66 × 95 × 3 mm alumiinimasto
rungon väri:	Class 2 - pulverimaalattu grafiitinharmaa (RAL 5803) Class 4 & 5 - anodisoitu alumiini tai pulverimaalattu grafiitinharmaa (RAL 5803)
Reunus	Ilman reunusta
Takuu:	2 vuotta ammattikäytössä / kotikäytössä (takuu kattaa valmistusviat, ei tuulivaurioita)
Painatus:	Kankaaseen voidaan painaa haluamanne logo.
Logot:	Logo tulee lähettää eps, psd, tiff, tai ai -tiedostona. Logosta lähetetään vedos ennen kankaalle painatusta



E&OE





Kankaan värit



Mallisto:

Easy (Class 2) - polyesteri

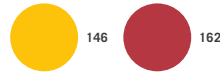
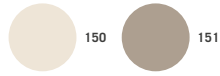

Kangas:

100% polyesteri, 220 g/m² - korkealaatuinen, ei ole läpivärjätty

UV-suoja:

jopa 98%

Kankaan

vedenkestävyys:

Vedenkestävä, hylkii likaa

Mallisto:

Class 4 - polyesteri

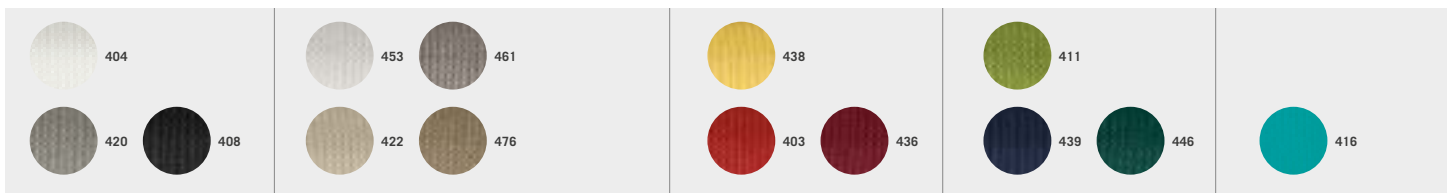

Kangas:

100% polyesteri, 250 g/m² korkealaatuinen, läpivärjätty

UV-suoja:

jopa 98%

Kankaan

vedenkestävyys:

Vedenkestävä, hylkii likaa

Mallisto:

Class 5 - akryyli

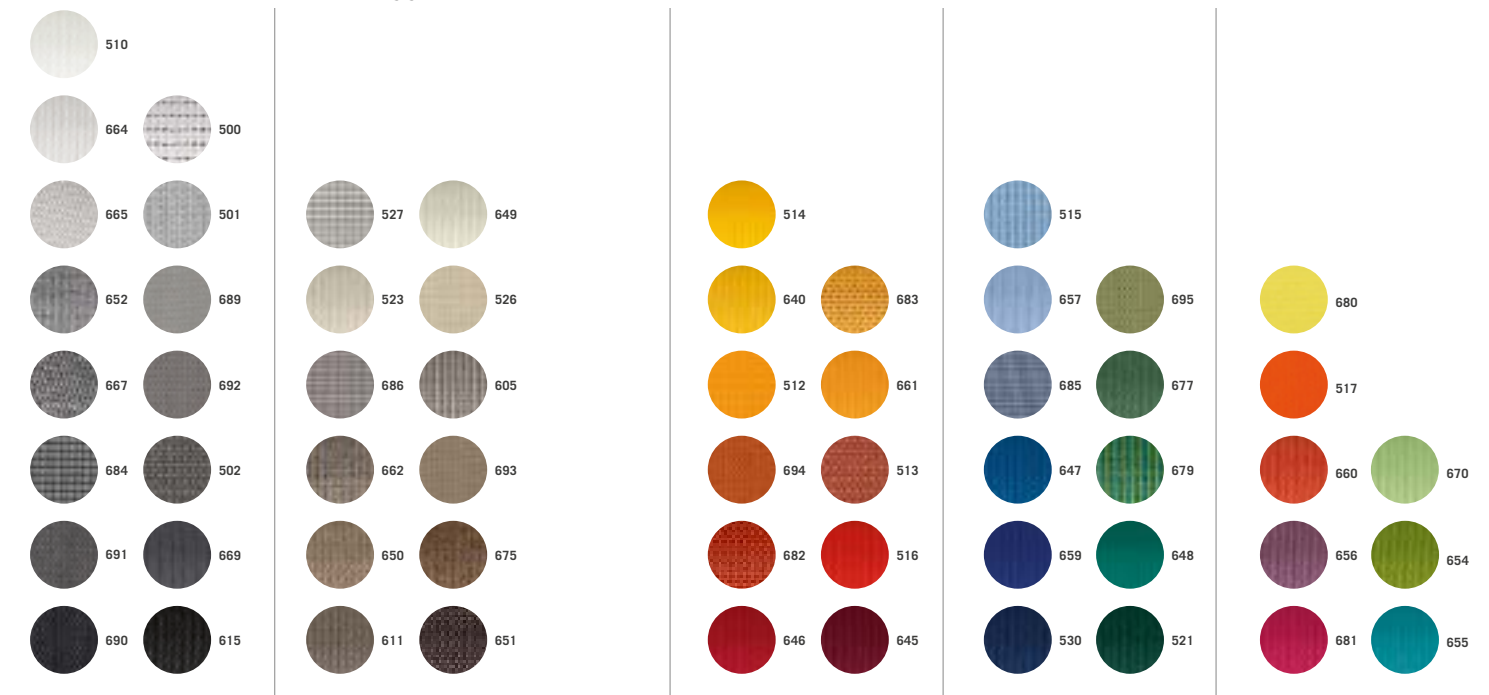

Kangas:

100% akryyli, 300 g/m² korkealaatuinen, läpivärjätty

UV-suoja:

jopa 98%

Kankaan

vedenkestävyys:

Vedenkestävä, hylkii likaa





Jalat:



Base M4, 120 kg - Tilausnumero: 350 01 108 235

Mitat (mm): 910 × 910 × 115 – 155

Jalkaan tarvitaan 8 betonilaattaa (400x400x50mm) *

Base M4, 180 kg - Tilausnumero: 350 01 108 335

Mitat (mm): 910 × 910 × 155 – 195

Jalkaan tarvitaan 12 betonilaattaa (400x400x50mm) *

(*laatat eivät sisälly toimitukseen)

väri: teräs galvanoitu



valuhylsy

Tilausnumero: 350 01 226 510



seinäkiinnitys

Tilausnumero: 350 01 229 405



Terassin pintaan kiinnitettävä jalka

Tilausnumero: 350 01 226 921





Koot:

cm	cm	cm	m ²	cm	cm	cm	cm	cm	cm	cm	cm	cm	kg	km/h (Bft.)
A	AS	M ¹	B	D	E	F	G	M ²	N	Z	C			
∅ 350	325	6.6×9.5	8.7	69	90	205	285	275	33	165	60×60	120	45 (6)	
∅ 400	370	6.6×9.5	11.3	69	85	210	300	275	33	185	60×60	150	35 (5)	
400×300	-	6.6×9.5	12	69	35	210	300	275	33	185	60×60	150	35 (5)	
300×300	-	6.6×9.5	9.0	69	55	215	285	275	33	165	60×60	120	45 (6)	
350×350	-	6.6×9.5	12.3	69	40	215	300	275	33	185	60×60	150	35 (5)	

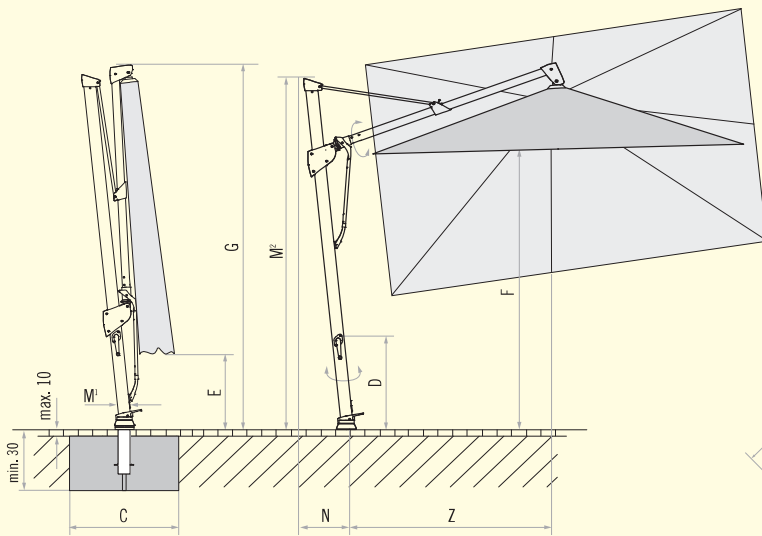

Loose cover max. 10 cm, concrete thickness min. 30 cm (pay attention to frost depth), water outflow

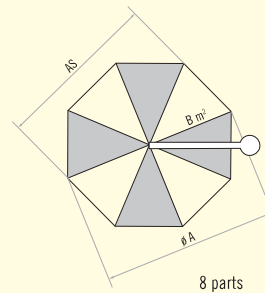

8 parts

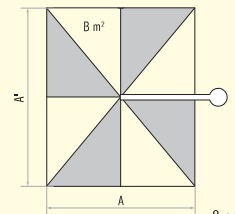

8 parts

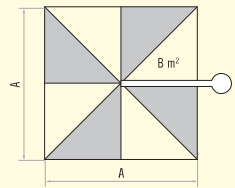

8 parts

